



Szymański, Nowakowski Sp. j.
ul. Lubelska 31, 08-500 Ryki
tel. +48 81 883 56 00, fax +48 81 883 56 09
POLSKA

WENTYLATORY DACHOWE CHEMOODPORNE WDCH



- I. PRZEDSTAWICIELSTWA FIRMY
- II. ORYGINALNA INSTRUKCJA OBSŁUGI
- III. WARUNKI GWARANCJI
- IV. PROTOKÓŁ ROZRUCHU URZĄDZENIA
- V. KARTA PRZEGLĄDÓW I KONSERWACJI
- VI. ZGŁOSZENIE SERWISOWE
- VII. WYKAZ PODZESPOŁÓW ZAINSTALOWANYCH W URZĄDZENIU



Przed przystąpieniem do prac dokładnie zapoznaj się z instrukcją obsługi.

RYKI 2020
WYDANIE 1 PL

I. PRZEDSTAWICIELSTWA FIRMY

Białystok

GSM +48 692 478 020
e-mail: bialystok@juwent.com.pl

Gdańsk

GSM +48 606 908 820
GSM +48 692 473 056
GSM + 48 664 465 227
e-mail: gdansk@juwent.com.pl

Kielce

GSM +48 606 618 860
e-mail: kielce@juwent.com.pl

Kraków

30-207 Kraków
ul. Malczewskiego 47A lok.9
Tel. +48 12 655 90 63
GSM +48 664 197 142
e-mail: krakow@juwent.com.pl

Lublin

GSM +48 692 476 090
e-mail: lublin@juwent.com.pl

Łódź

93-486 Łódź,
ul. Zamojska 16
Tel. +48 42 682 70 55
GSM +48 600 438 028
e-mail: lodz@juwent.com.pl

Rzeszów

35-210 Rzeszów, ul. Baczyńskiego 1
Tel. +48 17 853 50 09
GSM +48 660 771 537
e-mail: rzeszow@juwent.com.pl

Poznań

GSM +48 692 473 053
e-mail: poznan@juwent.com.pl

Szczecin

GSM +48 608 539 432
e-mail: szczecin@juwent.com.pl

Śląsk

40-203 Katowice
Al. Różdzieńskiego 188b
Tel. +48 32 293 54 47
GSM +48 604 978 536
e-mail: slask@juwent.com.pl

Śląsk chłodnictwo oddział Warszawa

02-109 Warszawa,
ul. Księcia Trojdena 4
GSM + 48 794 407 718
GSM + 48 535 800 658
e-mail: warszawa@juwentslask.com.pl

Warszawa

GSM +48 600 998 676
GSM +48 602 195 709
e-mail: warszawa@juwent.com.pl

Wrocław

52-017 Wrocław
ul. Wodzisławska 16
Tel. +48 71 787 21 60
GSM +48 601 974 999
GSM +48 601 671 566
e-mail: wroclaw@juwent.com.pl

II. ORYGINALNA INSTRUKCJA OBSŁUGI

WENTYLATORY DACHOWE CHEMOODPORNE WDCH wielkości 16 do 40

SPIS TREŚCI

1. PRZEZNACZENIE	5
2. OPIS URZĄDZENIA	5
3. OZNACZENIA	5
5. DANE TECHNICZNE	6
7. WYPOSAŻENIE DODATKOWE	7
8. TRANSPORT	8
9. ZALECENIA BEZPIECZEŃSTWA	8
10. MONTAŻ	9
11. INSTALACJA ELEKTRYCZNA	9
12. ELEMENTY AUTOMATYKI	12
13. URUCHOMIENIE URZĄDZENIA	13
14. NAPRAWA, KONSERWACJA I WYCOFANIE Z EKSPLOATACJI	13
15. USUWANIE NIESPRAWNOŚCI	14
16. INFORMACJE	14

1. PRZEZNACZENIE

Wentylatory dachowe mogą być stosowane w warunkach szczególnych gdzie usuwane powietrze zawiera czynniki toksyczne i silnie żrące.

Przeznaczone są do stosowania w instalacjach wentylacyjnych gdzie z powietrzem usuwane są substancje agresywne chemicznie (kwasy, alkohole, rozpuszczalniki itp).

Przeznaczenie wentylatorów to: przemysł farmaceutyczny i chemiczny, laboratoria i wyciągi powietrza z digestoriów, przemysł spożywczy, przemysł elektroniczny, obiekty medyczne, budownictwo itp.

Wentylatory można także stosować na wymiany wentylatorów tego typu wcześniej pracujących w instalacjach wentylacyjnych lub wykorzystując podzespoły jako części zamienne.

Usuwane zużyte powietrze może być zanieczyszczone oparami i gazami korodującymi oraz zanieczyszczone pyłami w granicach dopuszczalnych przepisami ze względu na ochronę środowiska.



Powietrze usuwane przez wentylator nie powinno mieć wilgotności względnej większej niż 90% i zapylenia powyżej 5 mg/m³.

Temperatura usuwanego powietrza nie powinna być większa niż 50°C.



Stosowanie wentylatorów w atmosferze zagrożonej wybuchem jest niedopuszczalne.

Wentylatory przystosowane są do pracy z pionową osią obrotu wirnika a powietrze jest usuwane w kierunku poziomym.

Wentylatory przystosowane są do zamocowania na podstawach dachowych.

2. OPIS URZĄDZENIA

Typoszereg wentylatorów dachowych zawiera 5 wielkości.

Wentylator składa się z:

- » wysokosprawnego wirnika promieniowego wykonanego ze stali kwasoodpornej wyważonego statycznie i dynamicznie;
- » silnika elektrycznego;
- » oraz wykonanych z laminatu winyloestrowego odpornego na działanie agresywnych substancji chemicznych:
 - płyty nośnej;
 - korpusu;
 - pokrywy.

Siatki oraz tuleje dystansowe wykonane są także z materiałów kwasoodpornych, silniki wentylatorów umieszczone są poza strumieniem usuwanego powietrza.

3. OZNACZENIA

Wentylator dachowy

WDCH-

Wielkość	16, 20, 25, 31,5, 40
Typ i obroty silnika	trójfazowy dwubiegowy TD-[900/1400obr/min wielkości 16; 20; 25; 31,5] trójfazowy jednobiegowy T-[700 obr/min lub 900 obr/min wielkość 40] jednofazowy J-[900obr/min lub 1400obr/min wielkości 16; 20; 25; 31,5] jednofazowy J-[700 obr/min lub 900 obr/min wielkość 40]

5. DANE TECHNICZNE

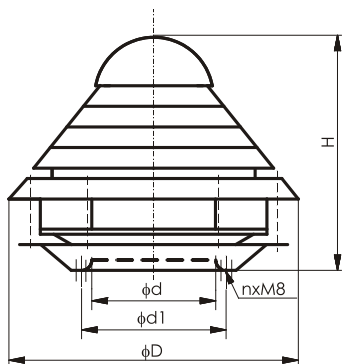

Wielkość wentylatora	Ød [mm]	ØD1 [mm]	ØD [mm]	H [mm]	n	Masa [kg]
WDCH-16	140	190	500	400	4	16
WDCH-20	170	230	500	400	4	15
WDCH-25	220	280	605	470	6	17
WDCH-31,5	265	345	605	510	6	25
WDCH-40	360	430	810	660	8	38

Parametry otoczenia wentylatora i silnika (dla wszystkich wielkości):

Zakres temperatury powietrza	Max wilgotność powietrza	Max zawartość pyłu	Parametry silnika	
			IP	Klasa izolacji
do + 50°C	90%	5 mg/m ³	54	F

Głośność pracy wentylatorów

Wielkość wentylatora	Prędkość obrotowa [obr/min]	Głośność [dB(A)]			
		od strony wylotu powietrza*		od strony wlotu powietrza**	
		z odległości 1m	z odległości 5m	z odległości 1m	z odległości 5m
silniki trójfazowe 2-biegowe					
WDCH-16	940	54	42	50	45
	1400	63	51	59	54
WDCH-20	940	56	44	52	47
	1400	65	53	61	56
WDCH-25	940	58	46	54	49
	1400	67	55	63	59
WDCH-31,5	960	62	50	58	53
	1390	70	58	66	61
silniki trójfazowe 1-biegowe					
WDCH-40	700	65	53	61	56
	900	70	58	66	61

* Głośność w dB(A) - poziom ciśnienia akustycznego od strony wylotu powietrza, w polu swobodnym z uwzględnieniem współczynnika kierunkowego Q=2 i odległości od wentylatora podanych w tabeli.

** Głośność w dB(A) - poziom ciśnienia akustycznego od strony wlotu powietrza z uwzględnieniem zdolności pochłaniania pomieszczenia A=100m², współczynnika kierunkowego Q=2 i odległości od wlotu powietrza podanych w tabeli.

Wielkość wentylatora	Prędkość obrotowa [obr/min]	Głośność [dB(A)]			
		od strony wylotu powietrza*		od strony wlotu powietrza**	
		z odległości 1m	z odległości 5m	z odległości 1m	z odległości 5m
silniki jednofazowe					
WDCH-16	940	54	42	50	45
	1420	64	52	60	55
WDCH-20	940	56	44	52	47
	1420	66	54	62	57
WDCH-25	940	58	46	54	49
	1420	68	56	64	59
WDCH-31,5	900	63	51	59	54
	1420	72	60	67	62
WDCH-40	700	66	54	62	57
	900	71	59	67	62

* Głośność w dB(A) - poziom ciśnienia akustycznego od strony wylotu powietrza, w polu swobodnym z uwzględnieniem współczynnika kierunkowego $Q=2$ i odległości od wentylatora podanych w tabeli.

** Głośność w dB(A) - poziom ciśnienia akustycznego od strony wlotu powietrza z uwzględnieniem zdolności pochłaniania pomieszczenia $A=100m^2$, współczynnika kierunkowego $Q=2$ i odległości od wlotu powietrza podanych w tabeli.

7. WYPOSAŻENIE DODATKOWE

Do wentylatorów dachowych WDCH możemy dostarczyć podstawy dachowe PWDCH.

Wentylator na podstawie dachowej PWDCH

Wielkość wentylatora	Wielkość podstawy
WDCH-16	PWDCH-16
WDCH-20	PWDCH-20
WDCH-25	PWDCH-25
WDCH-31,5	PWDCH-31,5
WDCH-40	PWDCH-40

ZESTAWIENIE WYPOSAŻENIA DODATKOWEGO DLA WENTYLATORÓW WD NA PODSTAWACH PWDCH

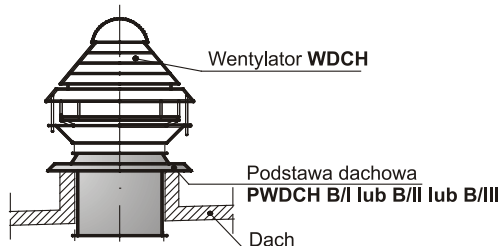

Podstawa dachowa PWDCH

Typ B/I

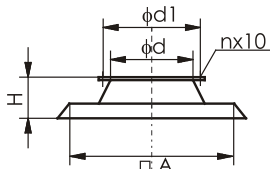

Typ B/II

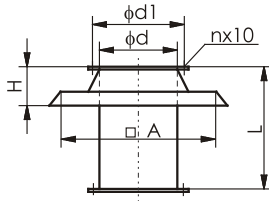

Typ B/III

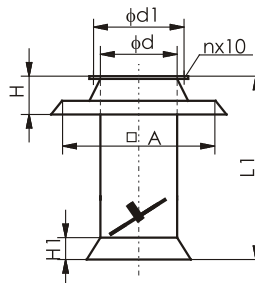

Wielkość podstawy	A [mm]	Ød [mm]	Ød1 [mm]	nxØ10	H [mm]	L [mm]	L1 [mm]	H1 [mm]
PWDCH-16	340	160	190	4	125	590	675	75
PWDCH-20	390	200	230	4	125	590	675	75
PWDCH-25	450	250	280	6	125	590	675	75
PWDCH-31,5	535	315	345	6	150	790	900	100
PWDCH-40	640	400	430	8	150	790	900	100

8. TRANSPORT

Wentylatory dostarczone są w całości, zabezpieczone z zewnątrz folią polietylenową przed zanieczyszczeniami i wpływami atmosferycznymi.

Z wentylatorem dostarczana jest Książka Wyrobu.



Wentylatory powinny być transportowane w jednej warstwie w sposób uniemożliwiający uszkodzenie mechaniczne.

9. ZALECENIA BEZPIECZEŃSTWA



Wentylatory należy użytkować zgodnie z instrukcją obsługi.



Montaż, podłączenie, uruchomienie, przeglądy i naprawy wentylatorów powinny być wykonane przez uprawnionego instalatora, a w przypadku prac elektrycznych przez osobę posiadającą wymagane uprawnienia do prac elektrycznych.

Wszystkie prace konserwacyjne i naprawcze należy wykonać przy wyłączonym napięciu.



W przypadku awarii wentylatora należy natychmiast wyłączyć dopływ prądu do silnika.



Wentylator może pracować tylko przy poprawnie działających zabezpieczeniach elektrycznych. Musi być na stałe podłączony do instalacji elektrycznej wyposażonej w zacisk ochronny (uziemiający), bezpiecznik różnicowo-prądowy i wyłącznik serwisowy. Należy uważać aby nie zamienić przewodu ochronnego z zasilającymi.



Należy stosować tylko oryginalne części zamienne.

Ze względu na budowę urządzenie nie emituje szkodliwego promieniowania.

Pomimo, że urządzenie zaprojektowano i wykonano zgodnie z wymogami norm, według ich stanu w momencie uruchamiania produkcji, to prawdopodobieństwo wystąpienia urazu lub utraty zdrowia przy eksploatacji urządzenia jest nie do uniknięcia. Prawdopodobieństwo to jest związane z częstotliwością dostępu do urządzenia w trakcie jego użytkowania, czyszczenia czy naprawy, obecnością osób w strefie niebezpiecznej, postępowaniu niezgodnym z zasadami bezpieczeństwa opisanymi w instrukcji.

Ciężkość urazu ciała lub pogorszenia stanu zdrowia zależy od wielu czynników, które tylko częściowo można przewidzieć uwzględniając w konstrukcji urządzenia, opisując i ostrzegając w instrukcji obsługi.

Dlatego istnieje ryzyko resztkowe w przypadku niedostosowania się przez obsługującego do zaleceń i wskazówek zawartych w instrukcji.

10. MONTAŻ

Wentylatory przykręca się poprzez uszczelki do podstaw dachowych lub przewodów wentylacyjnych umieszczonych nad dachem przy pomocy śrub M8 (4, 6 lub 8 szt. w zależności od wielkości wentylatora).

Płyta nośna wentylatora ma właminowane nakrętki, w które wkręca się śruby z podkładkami sprężystymi.

Wentylatory powinny być montowane w położeniu pionowym.



Montaż wentylatora i wyposażenia dodatkowego powinien być zgodny z projektem budowlanym zawierającym sposób umieszczenia wentylatora z uwzględnieniem wytrzymałości konstrukcji dachu i szczelności połączenia dachowej.

Przewody przyłączeniowe po stronie ssącej wentylatora powinny mieć własne podparcie i mocowanie.

11. INSTALACJA ELEKTRYCZNA

Wykonanie instalacji elektrycznej i podłączenie zasilenia do wentylatorów musi być wykonane zgodnie z odpowiednimi wymaganiami norm i przepisów budowlanych.



Podłączenia elektryczne wentylatorów mogą być wykonywane jedynie przez uprawnionego elektryka zaznajomionego z instrukcją obsługi.

Przed przystąpieniem do podłączenia należy upewnić się czy wartość napięcia oraz częstotliwość sieci zasilającej są zgodne z danymi podanymi na tabliczkach znamionowych wentylatorów. W przypadku niezgodności nie należy podłączać urządzenia.

Wentylatory wyposażone są w silniki trójfazowe (3~400V/50Hz) i jednofazowe (1~230V/50Hz), które powinny być zasilane napięciem z rozdzielnic głównej wyposażonej w wyłącznik główny i zabezpieczenie przeciążeniowe, zwarciove. Samo podłączenie elektryczne wentylatora należy wykonać uwzględniając zarówno urządzenie odłączające (wyłącznik serwisowy) umieszczony bezpośrednio przy wentylatorze.

Uwaga ! Brak wymaganych zabezpieczeń silnika powoduje utratę gwarancji.

Przewód zasilający silnik wentylatora należy wprowadzić do puszk zaciskowej i przymocować do siatki ochronnej lub wsporników wentylatora opaskami zaciskowymi.

Podłączenie elektryczne silnika musi być zgodne ze schematami elektrycznymi umieszczonymi w puszcze zaciskowej.

Przykładowe schematy podłączeń i sterowania wentylatorów podane są na rysunkach 1 do 4.

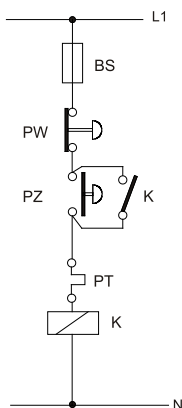
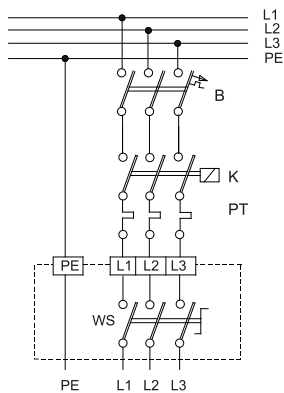

OZNACZENIA DO SCHEMATÓW:
 PT- Zabezpieczenie nadprądowe silnika
 K- Stycznik
 PZ- Przycisk sterujący załączający
 PW- Przycisk sterujący wyłączający
 B- Bezpieczniki
 WS- Wyłącznik serwisowy

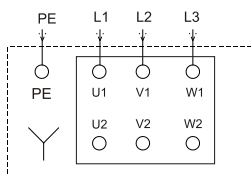

SILNIK WENTYLATORA

n1

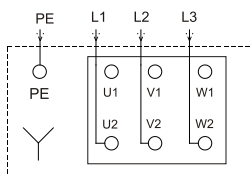

SILNIK WENTYLATORA

n2

Rys.1 Przykładowy schemat podłączenia i sterowania wentylatorów WDCH16-TD, WDCH20-TD, WDCH25-TD; WDCH31,5-TD z silnikiem dwubiegowym trójfazowym (połączenie Y/Y)

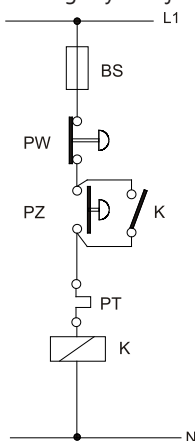
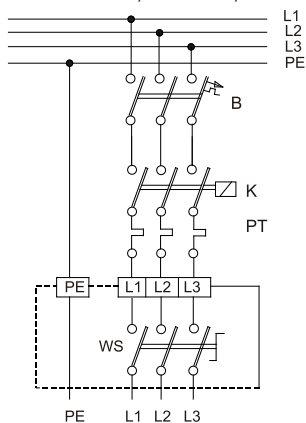

OZNACZENIA DO SCHEMATÓW:
 PT- Zabezpieczenie nadprądowe silnika
 K- Stycznik
 PZ- Przycisk sterujący załączający
 PW- Przycisk sterujący wyłączający
 B- Bezpieczniki
 WS- Wyłącznik serwisowy

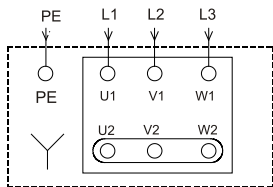

SILNIK WENTYLATORA

Rys.2 Przykładowy schemat podłączenia i sterowania wentylatorów WDCH-40-T z silnikiem jednobiegowym trójfazowym (połączenie tylko w gwiazdę)

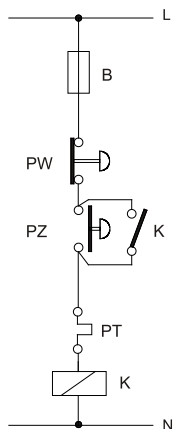
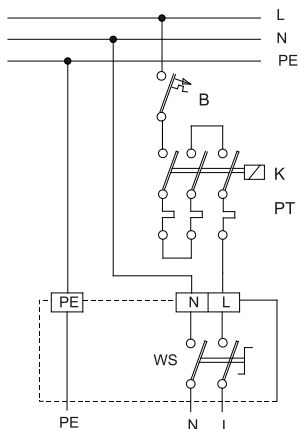

OZNACZENIA DO SCHEMATÓW:
 PT- Zabezpieczenie nadprądowe silnika
 K- Stycznik
 PZ- Przycisk sterujący załączający
 PW- Przycisk sterujący wyłączający
 B- Bezpieczniki
 WS- Wyłącznik serwisowy

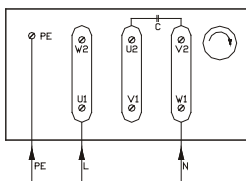
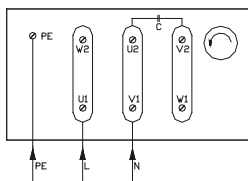

Rys.3 Przykładowy schemat podłączenia i sterowania wentylatorów WDCH z silnikiem jednofazowym

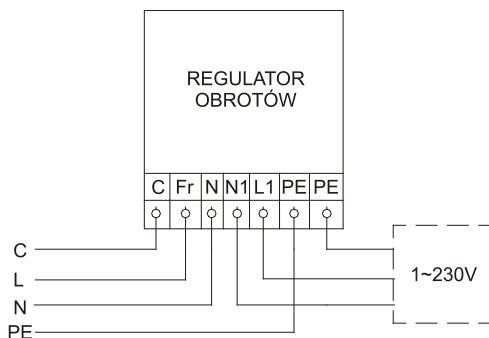

Tabliczka przyłączenia silnika: WD-16-J, WD-20-J, WD-25-J, WD-31,5-J

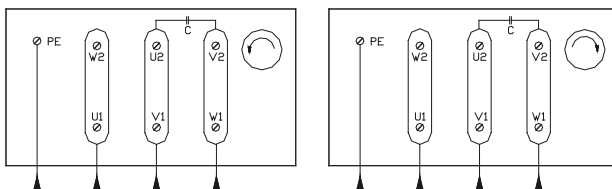

Rys. 4. Schemat podłączenia wentylatorów WDCH z silnikiem jednofazowym z regulatorem obrotów TR

12. ELEMENTY AUTOMATYKI

Do wentylatorów możemy dostarczyć:

- skrzynki zasilająco-sterujące: natynkowe w zamkniętej obudowie, (wyposażone są w: wyłącznik główny, wyłączniki nadprądowe i zwarciove, lampki sygnalizacyjne i przełączniki biegów). Skrzynki powinny być montowane na ścianie w miejscu umożliwiającym łatwą obsługę urządzeń.

Zasilanie skrzynki zasilająco-sterującej 3x400 V/50 Hz lub 230 V/50 Hz powinno być z rozdzielniczy głównej wyposażonej w wyłącznik główny i zabezpieczenie różnicowe.

W przypadku zamówienia skrzynki z wentylatorami firma dostarcza również dodatkowy schemat elektryczny wentylatorów i skrzynki.

- regulator prędkości obrotowej TR: przeznaczony jest do płynnej regulacji prędkości obrotowej jednofazowych wentylatorów dachowych typ WDCH-16-J, WDCH-20-J, WDCH-25-J, WDCH-31,5-J. Sposób podłączenia wentylatora dla wersji bez regulatora i z regulatorem obrotów pokazany jest na załączonym schemacie elektrycznym (Rys. 3 i 4).

Przed uruchomieniem wentylatora, pokrętko regulatora należy ustawić w prawym skrajnym położeniu. Po włączeniu wentylatora należy poczekać około 20 sekund (do uzyskania przez silnik maksymalnych obrotów), po czym można nastawić żądaną prędkość obrotową.

Parametry regulatorów TR

Napięcie zasilania	230V	
Regulowane napięcie obciążenia	90...230V	
Prąd obciążenia ciągły	5A	
Moc obciążenia	500 W	
Bezpiecznik topikowy zwłoczny	5 A	
Wyłącznik zasilania	dwubiegowy	

- wyłącznik serwisowy WS: przeznaczony jest do wyłączania silnika wentylatora w celu przeprowadzenia prac serwisowych. Zastosowanie wyłącznika WS przeciwdziała nieoczekiwanemu uruchomieniu silnika, które mogłoby spowodować zagrożenie podczas prac serwisowych.

Parametry wyłącznika WS

Typ	WS-3	WS-6	
Obwody główne: bieguny	3-biegunowy	6-biegunowy	
Przełącznik obwodów zasilania	prąd 1 i 3 fazowy	prąd 3 fazowy	
Znamionowy prąd ciągły	25A	25A	
Stopień ochrony	IP65	IP65	

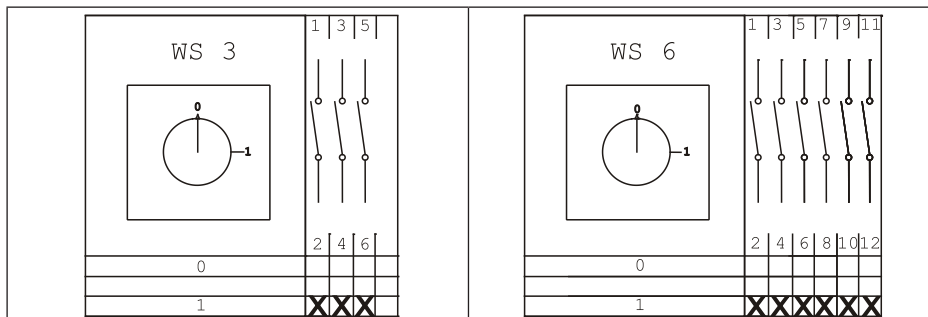

13. URUCHOMIENIE URZĄDZENIA

Przed uruchomieniem należy:

- » sprawdzić poprawność zamocowania wentylatora;
- » sprawdzić prawidłowość podłączenia silnika elektrycznego (zgodnie ze schematem elektrycznym);
- » sprawdzić czy wirnik wentylatora obraca się swobodnie (czy nie ociera o obudowę).

Dla sprawdzenia zgodności kierunku obrotów wirnika wentylatora z oznaczeniem strzałką na pokrywie wentylatora należy włączyć na kilka sekund dopływ prądu do silnika i obserwować kierunek obrotu wirnika.

Zaleca się zmierzyć prąd rozruchowy pobierany przez wentylator.

Po wykonaniu ww. czynności można włączyć wentylator.



W przypadku jakichkolwiek trudności i zakłóceń przebiegu rozruchu należy odłączyć zasilanie i zwrócić się do dostawcy lub bezpośrednio do serwisu firmy „JUWENT”.

14. NAPRAWA, KONSERWACJA I WYCOFANIE Z EKSPLOATACJI

Wentylatory przeznaczone są do pracy ciągłej.

Przynajmniej raz w roku należy sprawdzić stan silnika wentylatora (łożyska silnika wymagają okresowego smarowania) i ewentualnie usunąć zauważone usterki zgodnie z zaleceniami producenta silników.

W zależności od stopnia zanieczyszczenia powietrza ale nie rzadziej niż raz w roku należy oczyścić z brudu i kurzu wirnik wentylatora.

Korpusy wentylatorów mają w dolnej części otwory odpływowe (3 otwory co 120° w każdym z korpusów wentylatora). Należy sprawdzać i ewentualnie udrażniać ww. otwory.



Wszelkie prace naprawcze i konserwacyjne należy wykonywać przy wyłączonym napięciu.



Stosowanie myjek wysokociśnieniowych jest niedopuszczalne.

Po wycofaniu z eksploatacji urządzenie należy przekazać do wyspecjalizowanego punktu odbioru surowców wtórnych.

15. USUWANIE NIESPRAWNOŚCI

Opis niesprawności	Możliwe przyczyny niesprawności	Sposób zapobiegania/usunięcia
Wentylator pracuje nie	Niewłaściwe podłączenie zasilania	Sprawdzić poprawność podłączenia zasilania.
	Zablokowany wirnik	Usunąć przyczynę blokady
	Uszkodzony silnik	Zgłosić w dziale serwisu firmy JUWENT
Mała wydajność wentylatora	Niewłaściwy kierunek obrotów wirnika (niezgodny z oznaczeniem na obudowie wentylatora)	Zmienić biegunowość podłączenia zasilania
	Zanieczyszczenie kratki wlotowej wentylatora	Oczyścić kratkę wlotową
Duże drgania wentylatora	Niepoprawne połączenie wentylator – podstawa dachowa lub podstawa dachowa – dach.	Sprawdzić poprawność połączeń
	Zanieczyszczenie lub uszkodzenie wirnika	Usunąć zanieczyszczenia wirnika. W przypadku uszkodzenia wirnika zgłosić w dziale serwisu firmy JUWENT
Głośnie praca wentylatora, stuki	Luzy na połączeniach elementów wentylatora lub na połączeniu wentylatora z podstawą dachową	Zlikwidować luzy na połączeniach przez dokręcenie śrub i wkrętów
	Ocieranie wirnika o obudowę	Zgłosić w dziale serwisu firmy JUWENT
	Uszkodzone łożyska silnika	
Zadziałanie zabezpieczeń przeciążeniowych silnika	Awaria lub zużycie łożysk.	Zgłosić w dziale serwisowym firmy JUWENT
	Awaria uzwojeń silnika (przebiecie, przegrzanie). Awaria wyłącznika lub układu zabezpieczeń.	
	Nieprawidłowe nastawy przekaźnika zabezpieczeń. Zanik jednej z faz zasilających	Sprawdzić instalację elektryczną i zabezpieczenia

16. INFORMACJE

We wszystkich sprawach dotyczących wentylatorów dachowych WD prosimy o kontakt do Zakładu Produkcyjnego JUWENT lub do naszych Przedstawicielstw.

III. WARUNKI GWARANCJI

1. JUWENT Szymański, Nowakowski Spółka jawna z siedzibą w Rykach przy ul. Lubelskiej 31, zwana w dalszej treści Gwarantem, udziela Nabywcy gwarancji prawidłowego działania urządzenia z zastrzeżeniem wymogu jego eksploatacji zgodnej z warunkami określonymi w instrukcji obsługi i na warunkach określonych poniżej.
2. Gwarancja zostaje udzielona na okres 24 miesięcy, licząc od daty zakupu uwidocznionej w niniejszej karcie gwarancyjnej z możliwością jej specjalnego przedłużenia zgodnie z oddzielną umową i wyszczególnionego w Specjalnych Warunkach Gwarancyjnych.
3. Gwarancja obejmuje usuwanie usterek technicznych urządzenia powstałych w wyniku jego eksploatacji zgodnie z instrukcją obsługi, ujawnionych w okresie gwarancji. Postanowienia gwarancji obowiązują na terytorium Rzeczypospolitej Polskiej.
4. Z tytułu udzielonej gwarancji Gwarant nie odpowiada za utratę spodziewanych korzyści i poniesione przez Nabywcę koszty wynikłe z okresowej niemożności użytkowania urządzenia.
5. Do realizacji uprawnień Nabywcy wynikających z gwarancji wymagane jest dostarczenie Gwarantowi na jego koszt reklamowanego urządzenia wraz z kartą gwarancyjną
6. Reklamujący dostarcza urządzenie w oryginalnym opakowaniu fabrycznym, w przypadku braku opakowania fabrycznego reklamowane urządzenie powinno być dostarczone do naprawy przez Nabywcę w sposób zapewniający bezpieczny transport. Ryzyko przypadkowego uszkodzenia urządzenia w transporcie obciąża zawsze stronę, która przesyłkę do przewoźnika nadaje.
7. Ujawnione w okresie gwarancyjnym wady będą usuwane przez Gwaranta nieodpłatnie. Wybór sposobu realizacji zobowiązań wynikających z udzielonej Nabywcy gwarancji należy do Gwaranta, który może usunąć wadę przez naprawę lub wymianę uszkodzonego podzespołu ewentualnie wymianę urządzenia. Wycofane z eksploatacji urządzenie i/lub wadliwe podzespoły przechodzą na własność Gwaranta.
8. Gwarancja ulega przedłużeniu o okres, w którym Nabywca pozbawiony był możliwości używania urządzenia.
9. Gwarant podejmie starania aby naprawa została dokonana bez zbędnej zwłoki, w terminie do 14 dni roboczych od daty dostarczenia urządzenia. W uzasadnionych przypadkach, o których Gwarant powiadomi Nabywcę, termin ten może ulec wydłużeniu np. o czas importu zaopatrzeniowego, lub w przypadku gdy zaistnieje konieczność przeprowadzenia ekspertyzy lub badań laboratoryjnych w wyspecjalizowanych placówkach.
10. Gwarant odpowiada wyłącznie za wady tkwiące w sprzedanym urządzeniu. Nie są objęte gwarancją uszkodzenia powstałe po jego sprzedaży z innych przyczyn, a w szczególności:
 - a) uszkodzenia mechaniczne (w tym także przez mikrocząsteczki występujące w środowisku pracy urządzenia), termiczne, chemiczne, oraz o charakterze losowym lub wywołane czynnikami atmosferycznymi,
 - b) uszkodzenia powstałe na skutek nieprzestrzegania typowych lub nakazanych w instrukcji obsługi zasad eksploatacji urządzenia, montażu lub użytkowania urządzenia niezgodnie z przeznaczeniem oraz inne uszkodzenia wywołane przez działanie lub zaniechanie Nabywcy,
 - c) uszkodzenia będące wynikiem wadliwego działania systemu, w którym urządzenie zostało zabudowane lub było eksploatowane,
 - d) uszkodzenia powstałe w wyniku niewykonania czynności, do których zgodnie z instrukcją obsługi zobowiązany był Nabywca np. okresowe czyszczenie, konserwacja, regulacja itp.
 - e) uszkodzenia wynikłe z powodu stosowania materiałów lub części ulegających normalnemu eksploatacyjnemu zużyciu innych niż zalecane przez Gwaranta w instrukcji obsługi.
 - f) uszkodzenia będące następstwem stosowania zasilania elektrycznego urządzenia (lub systemu, w którym to urządzenie funkcjonuje) niezgodnego z normą, a w przypadku także zasilania urządzenia wodą, uszkodzenia będące wynikiem stosowania wody (wody zasilającej i/lub wody kotłowej) o parametrach innych niż przewidziane w obowiązującej normie (PN-93/C-04607)
 - g) uszkodzenia powstałe w wyniku obsługi i/lub konserwacji urządzenia w sposób niezgodny z instrukcją i/lub przez osoby do tego nieupoważnione.
11. Gwarancja nie obejmuje także:
 - a) czynności wykonywanych przez Nabywcę zgodnie z zaleceniami zawartymi w instrukcji obsługi urządzenia w ramach normalnej konserwacji i przeglądów,
 - b) kosztów dojazdu i pracy serwisu Gwaranta lub podmiotu prezeń delegowanego w przypadku, gdy wezwanie gwarancyjne okaże się bezzasadne.
12. Potwierdzeniem dochowania terminów i zakresu czynności przewidzianych dla serwisu urządzenia jest adnotacja dokonana przez przeszkolonego pracownika poczyniona w Karcie Przeglądów i Konserwacji urządzenia.
13. Gwarant nie odpowiada za szkody poniesione przez Kupującego lub osoby trzecie wywołane ruchem urządzenia powstałe w szczególności wskutek nie dochowania przez Nabywcę warunków określonych powyżej.
14. W przypadku wykonywania przez Gwaranta serwisu w miejscu zamontowania urządzenia Nabywca udostępni Gwarantowi swobodny dostęp do pomieszczeń, w których znajdują się urządzenia.
15. W przypadku urządzeń zamontowanych na wysokości, uniemożliwiającej dostęp z powierzchni podłogi, Nabywca zapewni zgodne z przepisami BHP rusztowania lub mobilne zwyżki i urządzenia transportu pionowego.
16. Demontaż urządzenia z systemu elektrycznego i/lub hydraulicznego dokonuje Nabywca.
17. Reklamacje należy składać pod adres Gwaranta pisemnie / faxem / e-mailem na formularzu zgłoszenia serwisowego.
18. Gwarant odmówi wykonania czynności gwarancyjnych (serwisu okresowego lub naprawy) w przypadku nieuregulowania Gwarantowi ceny za urządzenie lub za wcześniejszą usługę .

DATA SPRZEDAŻY

PIECZĘĆ I PODPIS

Specjalne Warunki Gwarancyjne:

Przedłużenie okresu gwarancyjnego do miesięcy.

Inne:

PIECZĘĆ I PODPIS

TYP URZĄDZENIA:	
NUMER FABRYCZNY:	
ROK PRODUKCJI:	

IV. PROTOKÓŁ ROZRUCHU URZĄDZENIA

Data uruchomienia	Wykonawca uruchomienia pieczęć / nazwisko i podpis	Prąd silnika [A]	Przedstawiciel użytkownika pieczęć / nazwisko i podpis	Uwagi

V. KARTA PRZEGLĄDÓW I KONSERWACJI*

Data przeglądu	Wykonawca przeglądu pieczęć / nazwisko i podpis	Zakres czynności obsługowych	Uwagi

* Przegląd urządzenia zgodnie z rozdziałem Naprawa i Konserwacja w Instrukcji Obsługi

VI. ZGŁOSZENIE SERWISOWE

Data wypełnienia:

Rodzaj zgłoszenia GWARANCYJNE POGWARANCYJNE ODPLATNE

Użytkownik urządzenia (nazwa)	
Osoba do kontaktu	
Adres użytkownika	
Telefon, fax oraz e-mail	
Typ urządzenia	
Nr fabryczny	
Rok produkcji	
Rozruchu dokonał	

Opis uszkodzenia:

UWAGA:
PO SKOPIOWANIU I WYPEŁNIENIU PRZEŚLIJ ZGŁOSZENIE NA FAX LUB E-MAIL RAZEM Z KOPIĄ
PROTOKOŁU URUCHOMIENIA.

Firma JUWENT przyjmuje zgłoszenia wypełnione czytelnie i kompletnie.

W przypadku zgłoszenia nieuzasadnionej reklamacji zgłaszający zostanie obciążony kosztami serwisu.

Data wystawienia gwarancji

Nr zlecenia

(pieczętka firmowa)

.....

.....

VII. WYKAZ PODZESPOŁÓW ZAINSTALOWANYCH W URZĄDZENIU

Lp	Nazwa podzespołu	*)
1	Silnik trójfazowy jednobiegowy	
2	Silnik trójfazowy dwubiegowy	
3	Silnik jednofazowy	

*) - zaznaczyć właściwe pole odpowiadające wariantowi wyposażenia

